

Este manual de operación tiene información para todos los modelos de las series RR5200S mas algunas opciones y accesorios. Algunas de las ilustraciones e información puede que no sean aplicables a su montacargas.



Usted es el componente principal.



ADVERTENCIA

La ley obliga a estar entrenado y certificado para operar esta montacargas. (OSHA § 1910.178, Rev. 1999)

Ud. o las personas cercanas podrían sufrir serias lesiones, o incluso la muerte si no usa esta montacargas correctamente.

Lea y siga las advertencias e instrucciones de este Manual* y las del montacargas.

La cabeza, los brazos, las manos, las piernas o los pies que estén fuera de la zona del operador pueden ser cortados o aplastados cuando se mueve el montacargas. Permanezca dentro de la zona del operador y pare el montacargas por completo antes de bajarse.

Además, los vuelcos y las caídas de muelles pueden provocar graves heridas o la muerte. Salga y aléjese inmediatamente del montacargas si esto sucede.

Puede quedar atrapado o ser aplastado si la zona del operador pasa por debajo de estantes u otros objetos. Observe hacia dónde se dirige.

Revise el montacargas antes de comenzar a trabajar y asegúrese de que funcione correctamente.

* Pueden obtenerse copias adicionales de este Manual del Operario y de las etiquetas del montacargas en Crown Equipment Corporation, New Bremen, Ohio 45869 EE.UU.

Todos los derechos reservados bajo convenciones de copyright internacionales y panamericanas.
Copyright 1996 Crown Equipment Corp.

Usted debe estar cualificado



LA LEY OBLIGA A ESTAR CUALIFICADO Y CERTIFICADO
Las leyes Federales y Nacionales indican que solo sea permitido conducir los montacargas industriales a conductores debidamente adiestrados y que su jefe deberá entrenarle y certificar que usted está cualificado para conducir esta montacargas industrial autopropulsada. (OSHA § 1910.178, Rev. 1999)

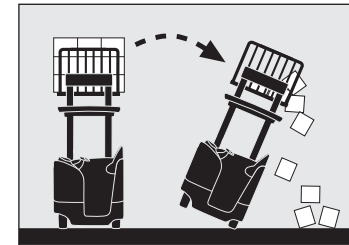

No conduzca esta montacargas en su lugar de trabajo hasta que haya sido certificado por su jefe.

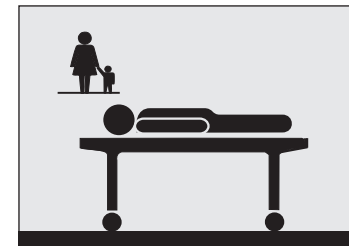

¡Podría morir o ser gravemente herido si no está apropiadamente adiestrado para trabajar con esta montacargas elevadora!

Tome precauciones

! Conozca los peligros



CONDUZCA CUIDADOSAMENTE

- Mantenga las manos sobre los controles y los pies sobre los pedales. Conserve todo su cuerpo dentro del habitáculo del conductor.
- No saque un pie o cualquier otra parte de su cuerpo hacia el exterior de la cabina de conducción, no importa lo despacio que vaya el montacargas. Usted no puede detener una masa de 3630 kg (8000 libras) con ninguna parte de su cuerpo. Un pie o una mano aprisionados entre el montacargas y un objeto fijo puede aplastarlos o incluso seccionarlos.
- Conduzca alejado de los bordes de muelles y rampas. Asegúrese de que las pasarelas están bien fijadas. Cerciórese de que las ruedas de los remolques están bien bloqueadas. Podría ser gravemente herido o morir si cae desde un muelle o una pasarela de carga.
- Conserve un pleno control sobre el montacargas en todo momento. Conduzca a una velocidad que le permita frenar a tiempo y de forma segura. Tenga especial cuidado sobre superficies desniveladas o resbaladizas. No conduzca sobre objetos situados sobre el suelo.

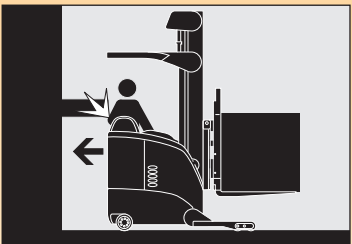
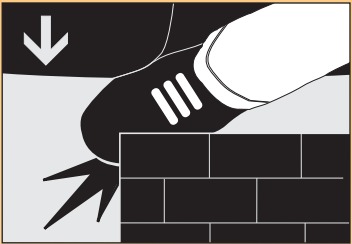

MIRE DONDE CONDUCE

- Esté siempre alerta de la zona a su alrededor y observe por dónde está conduciendo. Podría ser aprisionado o aplastado por objetos que caigan o penetren en el puesto de conducción.

! Conozca los peligros

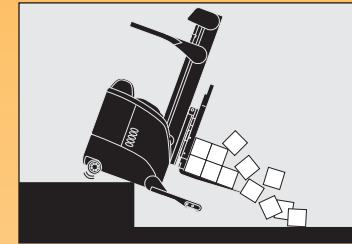

EVITE CAIDAS Y VUELCOS

Las caídas de muelles y los vuelcos son accidentes muy graves; el conductor puede ser aplastado o morir. En estas emergencias, salga inmediatamente y aléjese del montacargas. Nota: Esta no es como los montacargas de conductor sentado donde se recomienda que el conductor permanezca en el montacargas. Lo mejor para evitar lesiones es saber en todo momento dónde está y seguir las reglas de una operación segura del montacargas.

- Tenga mucho cuidado al trabajar en muelles, pasarelas y semi-remolques.
- Marche con la carga o las horquillas próximas al suelo e inclinadas hacia atrás. Observe por obstrucciones en las zonas altas. Realice todos los movimientos suavemente y a una velocidad que le permita reaccionar en caso de emergencia.
- Un montacargas descargada también puede volcar. Tenga el mismo cuidado cuando conduce un montacargas sin carga como cuando está cargada.

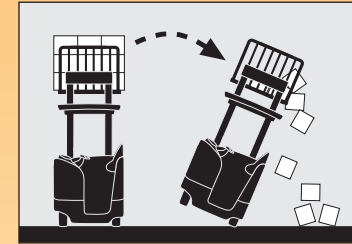

USE EL MONTACARGAS DE FORMA SEGURA

- Mantenga sus manos y pies lejos de todas las piezas en movimiento tales como mástiles, cadenas, horquillas o ruedas. Asegúrese de que las rejillas de apoyo de la carga y de protección para el conductor están en su posición correcta.
- Nunca permanezca sobre o bajo las horquillas, ni permita que mas lo haga. El único medio de elevar a personas es mediante una plataforma aprobada. Nunca permita pasajeros sobre el montacargas. No existe ningún lugar seguro para ellos.
- Antes de abandonar el montacargas:
 - Pare la máquina por completo y baje las horquillas hasta el suelo.
 - Desconecte el montacargas con la llave de contacto o el desconector de corriente.



Advertencia	1
Debe estar cualificado	2
Tome precauciones	3
Índice	
¿Qué contiene para usted?	6
Su montacargas para pasillos estrechos	7
Partes del montacargas	9
Capacidad y centro de la carga	11
Placa de capacidades	13
Panel de visualización	15
Mensajes del panel de visualización	17
Panel de interruptores	18
Ajuste del asiento y los controles	19
Conexión y desconexión de corriente	21
Freno por pedal	23
Marcha y parada por contramarcha	25
Dirección y marcha	27
Dos tipos distintos de dirección	28
Funcionamiento de las horquillas	29
Comprobaciones diarias de seguridad	33
Sea un conductor seguro	35
Mantenimiento de la batería	39
Etiquetas de advertencia	42

¿QUE CONTIENE PARA USTED?

Cuanto mejor entienda su montacargas y cómo manejarla mejor y más seguro conductor será usted. Aquí le damos algunas pautas de cómo usar este manual.

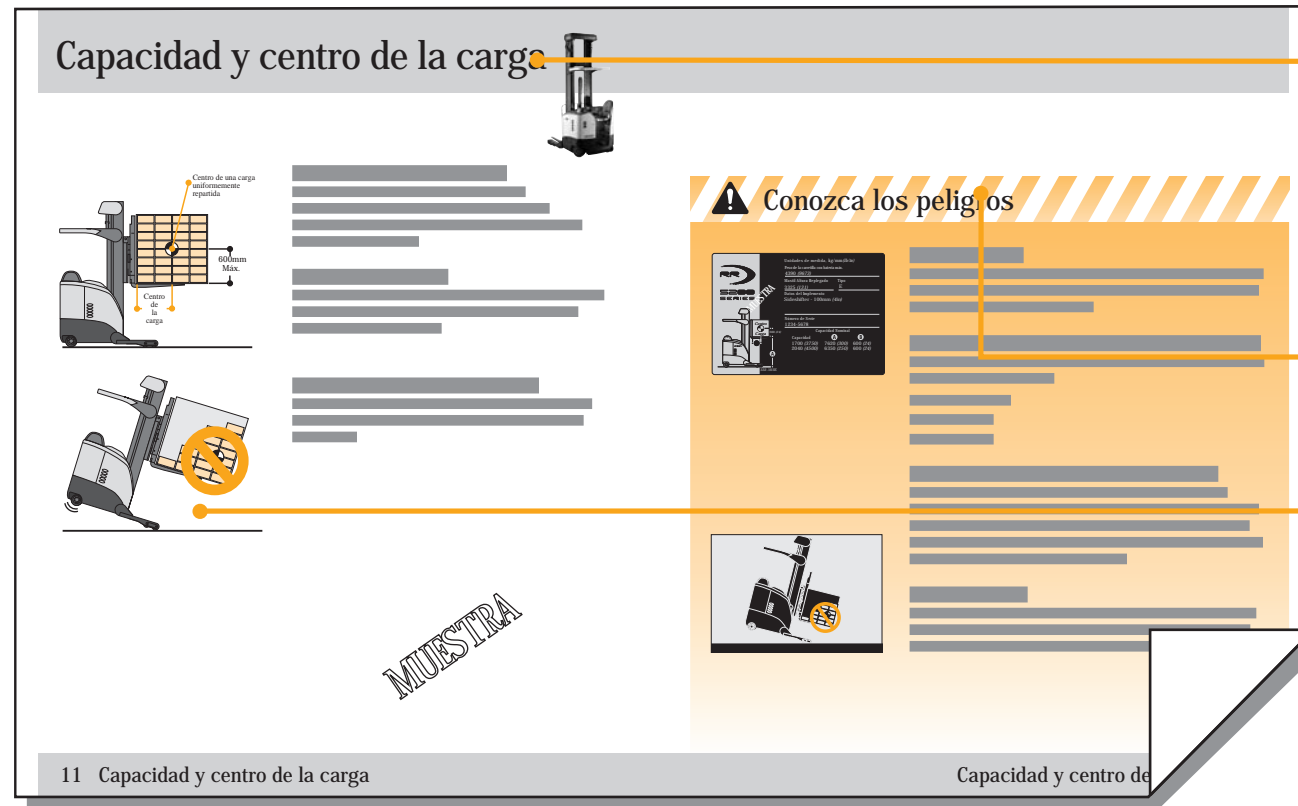

LOCALIZADORES RAPIDOS

Además de la página "Índice" usted puede usar los encabezamientos de las páginas para localizar las materias. Algunas páginas tienen un dibujo del montacargas en una esquina mostrando los sujetos o funciones tratados en esta página.

"CONOZCA LOS PELIGROS"

Busque y lea estas frases especiales. Encontrará información relativa a riesgos para su seguridad y de cómo evitarlos.

DIBUJOS DE COMO HACERLO

En muchas páginas usted encontrará dibujos y textos que la ayudarán a comprender cómo usar su montacargas de forma segura y productiva.

Su montacargas para pasillos estrechos

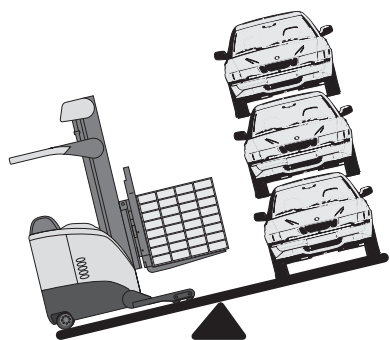

MONTACARGAS PARA PASILLOS ESTRECHOS

Su montacargas para pasillos estrechos sirve para levantar, transportar y apilar cargas. Está diseñada para trabajar en almacenes construidos con pasillos más estrechos para dar más espacio de almacenamiento.

SU MONTACARGAS ELEVADORA NO ES UN AUTOMOVIL

Su carga puede pesar tanto como 3 automóviles.

- Pero no se conduce de la misma manera.
- Ni frena de igual forma.
- Ni acelera de igual manera.

FUNCIONAMIENTO DE LAS HORQUILLAS, ESTANDAR Y OPCIONAL

Las funciones estándar en los modelos RR y RD son: elevación y descenso de las horquillas, inclinación del mástil (arriba y abajo) y extensión de las horquillas (dentro y fuera). También pueden ser incluidos otros accesorios como Desplazamiento lateral (derecha e izquierda) u otras opciones tales como Selección de altura del estante. Su empresa ha decidido qué características son necesarias para su lugar de trabajo y deberá adiestrarle de cómo usar su montacargas.

COMO CONDUCIR SU MONTACARGAS

Su montacargas está diseñada con un suelo inclinado y un respaldo en el puesto de conducción. Usted conducirá su montacargas permaneciendo de pie y lateralmente, apoyando su espalda contra el respaldo. Esto, acompañado por sus manos sobre los controles y sus pies sobre los pedales le proporcionará estabilidad. Los controles están situados de tal manera que usted pueda cambiar de posición para estar más cómodo y tener mejor visibilidad.

DE UN DESCANSO A SU CUERPO

Tome la ventaja de una pausa de descanso. Bájese del montacargas y flexione sus brazos y piernas. Permanecer alerta le ayudará a ser un conductor mejor y más seguro.

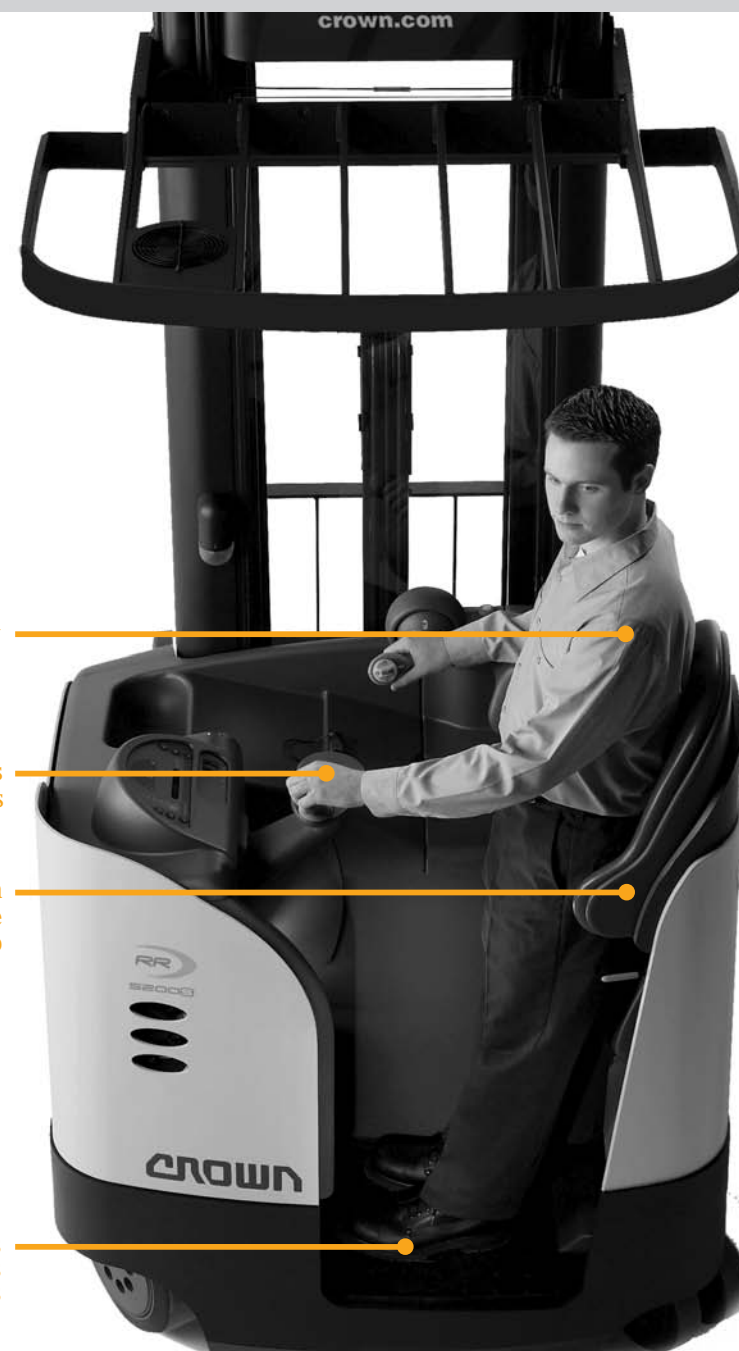

FABRICADA SEGUN NORMATIVAS

Su montacargas ha sido diseñada y construida siguiendo normas y pautas actualizadas de la industria y gubernamentales. Para más información, ver las siguientes:

- American National Standards (ANSI/ITSDF) B56.1
- Occupational Safety and Health Act (OSHA) §1910.178, Rev. 1999
- Underwriters Laboratory (UL) 583
- National Fire Prevention Association (NFPA) 505

Partes del montacargas

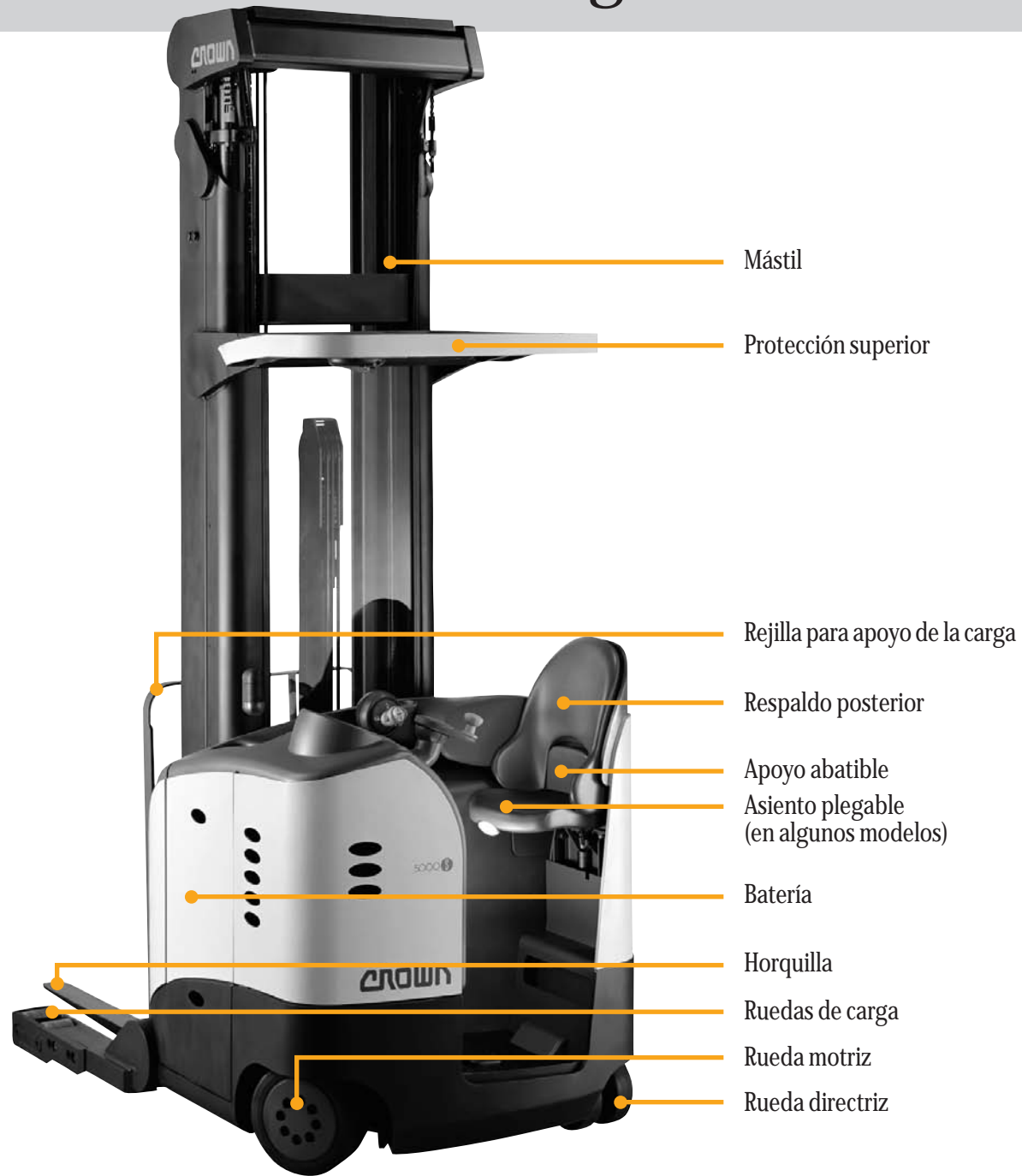

Desconectador de corriente

Mando multifunción

Llave de contacto

Panel de visualización

Panel de interruptores

Timón de la dirección

PEDALES DEL PEDESTAL:

Pedal de freno

Pedal central

Pedal acelerador

Barra de entrada

PEDALES DEL SUELO:

Pedal de freno

Pedal acelerador

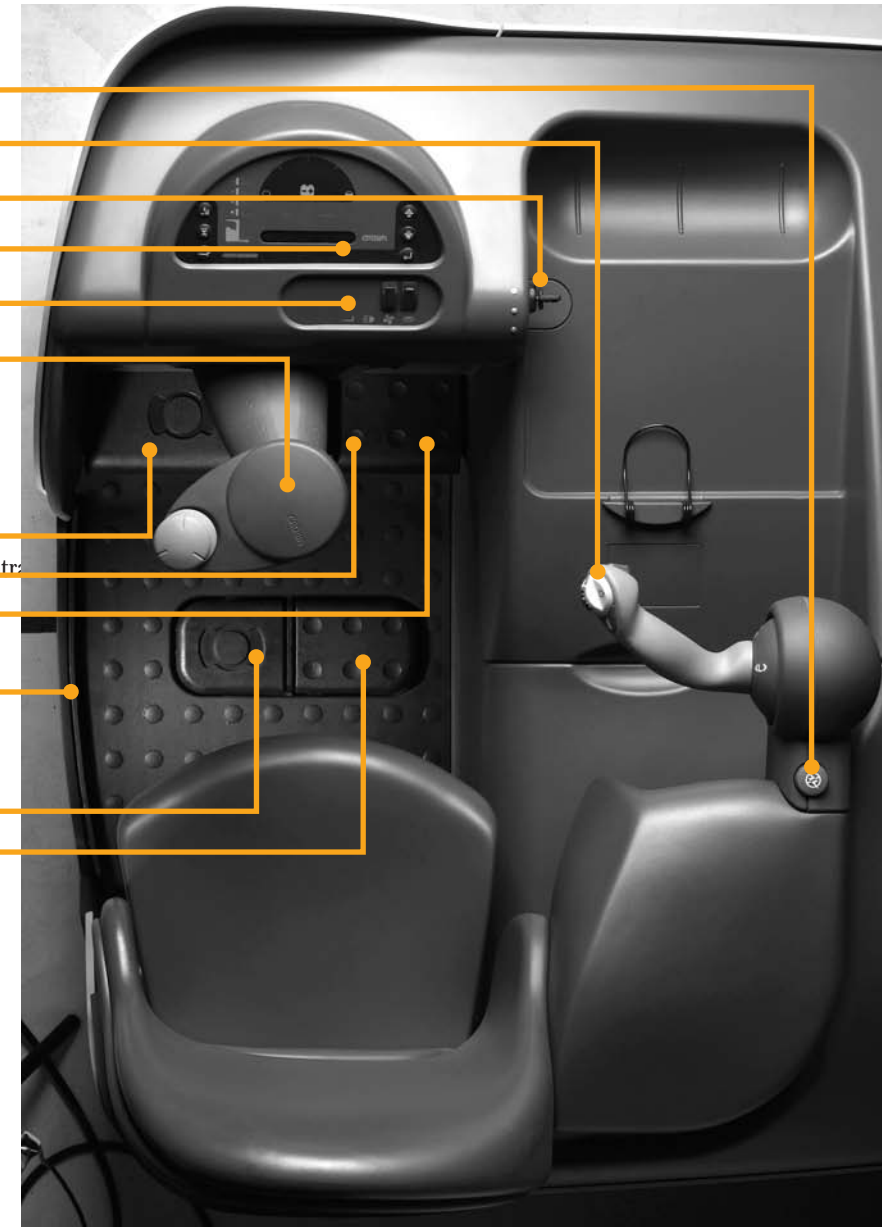

Capacidad y centro de la carga

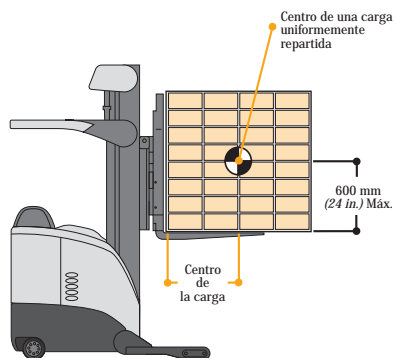

¿CUAL ES LA CAPACIDAD DE SU MONTACARGAS?

Capacidad corresponde a la carga (incluyendo la paleta o contenedor) que puede ser elevada a una cierta altura con un determinado centro de carga. Vea la placa de capacidades de su montacargas. Asegúrese de que utiliza las unidades de medida correctas.

¿QUE SIGNIFICA CENTRO DE LA CARGA?

Centro de la carga es la distancia medida desde la rejilla de apoyo de la carga o la cara frontal de las horquillas hasta el centro de una carga que esté distribuida uniformemente.

LAS CARGAS DEBEN ESTAR DISTRIBUIDAS UNIFORMEMENTE

Su montacargas puede volcar hacia delante, si la carga es desplazada hacia el frente o hacia el lateral de una paleta o contenedor.

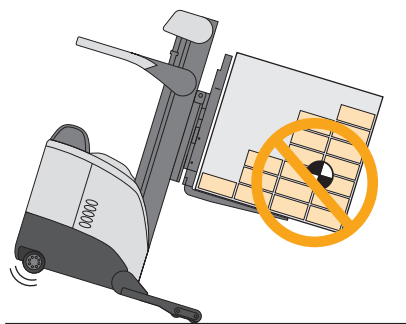

! Conozca los peligros

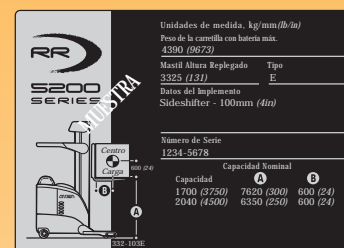

CONOZCA SU CARGA

No supere la capacidad mostrada en la placa de capacidades del montacargas. Tenga cuidado cuando maneje cargas más largas, altas o anchas de lo normal. No maneje cargas inestables.

EXCEDER LA CAPACIDAD DE SU MONTACARGAS PUEDE CAUSAR UN ACCIDENTE

Conozca la capacidad de tu montacargas que se muestra en su placa de capacidades. Asegúrese de las unidades de medida que utiliza. Ponga especial atención a:

- El peso de la carga
- El centro de la carga
- La altura de elevación

CENTRE LA CARGA

Su montacargas podría volcar si la carga es desplazada hacia el frente o a un lateral de una paleta o contenedor. Asegúrese de que su carga está uniformemente distribuida y centrada sobre las horquillas.



LOS MOVIMIENTOS HIDRAULICOS PUEDEN AFECTAR A LA ESTABILIDAD DEL MONTACARGAS

Tenga cuidado cuando utilice las funciones de extensión, inclinación, desplazamiento lateral, etc. Recuerde que cuando se mueven las horquillas se mueve la carga. Esto puede afectar a la estabilidad. Realice todos los movimientos hidráulicos suavemente (esto es aplicable también a otros accesorios que pueda tener instalados su montacargas).

Placa de capacidades



INFORMACION DE LA PLACA DE CAPACIDADES

La placa de capacidades está situada en la consola, en la zona del conductor. Contiene:

- El número de serie del montacargas
- Información sobre capacidad (peso, centro de la carga y altura de elevación)
- Tipo de montacargas (Indicación de protección contra incendio)
- Peso del montacargas con batería (sin incluir la carga)
- Información de los accesorios (si los hay)

LECTURA DE LA PLACA DE CAPACIDADES

La capacidad puede reducirse según aumenta la altura de elevación **A**. Por ejemplo, en la placa de muestra 2040 kg (4500 lb) pueden ser elevados a 6350 mm (250 in). Pero, de 6350 (250) a 7620 (300) la capacidad se reduce de 2040 (4500) a 1700 (3750).

La capacidad de carga se reduce también si aumenta el centro de la carga **B**. Si tiene que manejar cargas con centros de la carga más grandes una placa adicional mostrará las capacidades reducidas.

PRECAUCION

No se puede aumentar la capacidad si el centro de la carga es inferior al especificado en la placa de capacidades.

Nota: La ANSI/ITSDF B56.1 exige que todos los datos sean dados primero en unidades métricas y después en unidades USA.

PLACA DE CAPACIDADES (EJEMPLO)
La información mostrada en esta placa no se aplica a su montacargas.

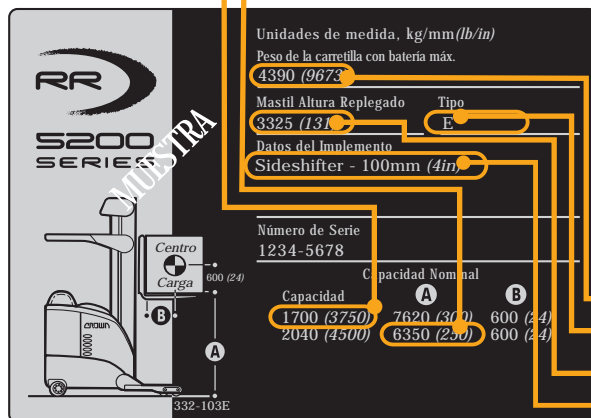

OTRAS ALTURAS DE ELEVACION Y CENTROS DE LA CARGA

Póngase en contacto con Crown para obtener detalles sobre alturas de elevación y centros de la carga no mostrados en su placa de capacidades.

! Conozca los peligros

PESO DEL MONTACARGAS

Algunos muelles de carga, pasarelas, montacargas o suelos poseen una capacidad limitada. Compruebe el peso de su montacargas en su placa de capacidades. Cerciórese de que usa las unidades de medida correctas. Recuerde añadir el peso de la carga que está manejando sobre las horquillas.

TIPO DE MONTACARGAS

Algunos tipos de montacargas no son permitidos en zonas donde existe riesgo de incendios. Vigile las zonas clasificadas. Por ejemplo, no deberá ser conducida un montacargas de las clases E o ES en una zona restringida a montacargas EE o EX.

ALTURA DEL MASTIL REPLEGADO

Algunas zonas de trabajo pueden tener obstrucciones superiores. La altura del mástil replegado es la altura mínima que puede evitar su montacargas, siempre que el respaldo posterior y la carga estén bajados por debajo de la parte superior del mástil.

DATOS DE LOS ACCESORIOS

Si un accesorio de su montacargas no coincide con lo especificado en su placa de capacidades, no trabaje con ella. Su placa de capacidades pudiera ser incorrecta. Informe del problema a su supervisor.

Panel de visualización estándar

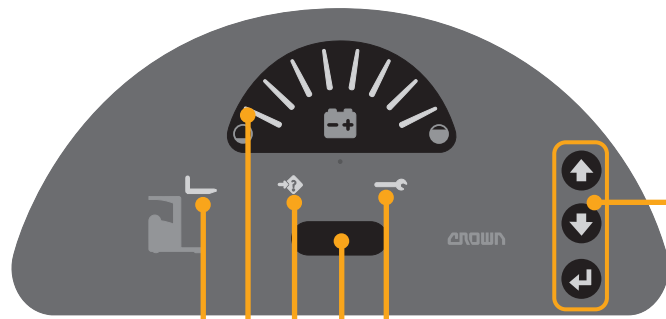

BOTONES DE SERVICIO Y DE OPCIONES
Consulte el manual de servicio para conocer la instrucciones.

LUZ DE LLAVE
Una luz amarilla indica que algo debe arreglarse. Informe del problema a su supervisor.

VISUALIZACION DE MENSAJES ESTANDAR
Ver página 17 con mensajes comunes.

LUZ DE ERROR
Una luz amarilla indica que ha intentado realizar una operación no permitida. Vea la visualización de mensajes.

VISUALIZACION DE CARGA DE LA BATERIA
Las barras verdes indican cuánta carga queda. Cambie o cargue la batería si parpadea la luz amarilla.

LUZ DE ALTURA DE LAS HORQUILLAS (ver precaución)
Una luz verde indica que la rejilla de apoyo de la carga es más alta que la altura del mástil replegado. Asegúrese de que la carga y la rejilla de apoyo de la carga eviten los obstáculos que haya por encima de usted.

Si se desplaza a más velocidad que la de colocación de cargas (2.4 km/h, 1.5 MPH) con la rejilla de apoyo de la carga por encima de la altura del mástil replegado parpadeará la luz amarilla y sonará la alarma.

Panel de visualización con opciones

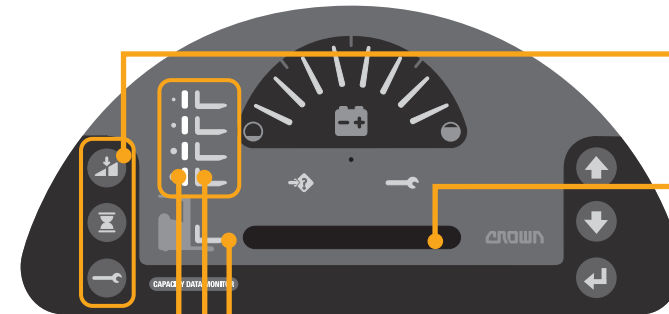

BOTONES ADICIONALES DE SERVICIO
Consulte el manual de servicio para recibir instrucciones.

VISUALIZACION AMPLIADA DE MENSAJES
Ver página 17 con mensajes comunes.

LUZ DE HORQUILLAS BAJADAS (ver Precaución)
La luz verde significa que el mástil está a su altura mínima de replegamiento. Compruebe que la carga y la rejilla de apoyo de la carga no toquen obstrucciones por encima del montacargas.

MONITOR DE DATOS DE CAPACIDAD (ver Precaución)
• Luces de altura de las horquillas: Se iluminará una horquilla amarilla para mostrar la zona en la que están las horquillas. Si alguna de estas luces está encendida, significa que la rejilla de apoyo de la carga es más alta que la altura del mástil replegado. Compruebe que la carga y la rejilla de apoyo de la carga no toquen obstrucciones por encima del montacargas.
Si va a una velocidad superior a la de colocación de carga (2.4 km/h, 1.5 MPH) con la rejilla de apoyo de la carga por encima de la altura del mástil replegado parpadeará la luz amarilla y sonará la alarma.

• Luces de altura de las horquillas: Las barras verdes se iluminarán para mostrar a qué altura o a qué zona de elevación puede elevar una carga .
• Advertencia de sobrecarga: Si la carga es muy pesada para la zona de elevación donde están las horquillas, sonará la alarma y la visualización de mensajes mostrará **CHECK LOAD**

Precaución: La información mostrada por las luces de posición de las horquillas y/o el monitor de datos de capacidad sirve sólo como referencia. Esté siempre atento al centro, distribución, altura y peso de la carga. También debe saber cuándo la carga o la rejilla de apoyo de la carga suben por encima del mástil y cuánta separación se necesita.

Mensajes del panel de visualización

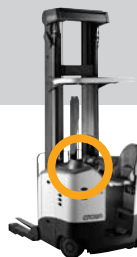

ALARMA SONORA

Cuando oiga un pitido significa que algo va mal. Compruebe la visualización de mensajes.

VISUALIZACION DE MENSAJES DE UN MONTACARGAS ESTANDAR

Si el montacargas va más despacio o no funciona, compruebe la visualización de mensajes para recibir instrucciones.

Visualización de mensajes estándar	Qué hacer	Visualización ampliada opcional de mensajes
TEST	Compruebe que la alarma, la visualización de mensajes y las luces funcionen.	LAMP TEST
FOOT	Los pies deben estar en los pedales correctos.	LEFT OR RIGHT PEDAL
HAND	Ponga el mando de control multifunción en neutra.	CENTER HANDLE
ENT	Quite el pie de la barra de entrada.	ENTRY BAR
DOOR	Asegúrese de que el retenedor de la batería esté colocado y asegurado.	BATTERY DOOR
- _ _ _	Introduzca el código de usuario (PIN).	USER CODE: / - _ _
RCUT	Las horquillas están en altura de interrupción de elevación. Use el interruptor de transferencia de mando de interrupción para seguir subiendo.	RAISE CUTOUT
CTR	Durante el encendido, quite un momento el pie izquierdo del pedal central de freno.	CENTER PEDAL

MENSAJES ADICIONALES DE LA OPCION DE MONITOR DE DATOS DE CAPACIDAD

Si el montacargas tiene esta opción también se verán los siguientes mensajes.

La carga es demasiado pesada para la zona de elevación en la que está trabajando.	CHECK LOAD
Compruebe que las horquillas no estén totalmente inclinadas hacia arriba o abajo. Si el problema persiste, consulte con el departamento de servicio o con su supervisor.	MONITOR DISABLED

Panel de interruptores

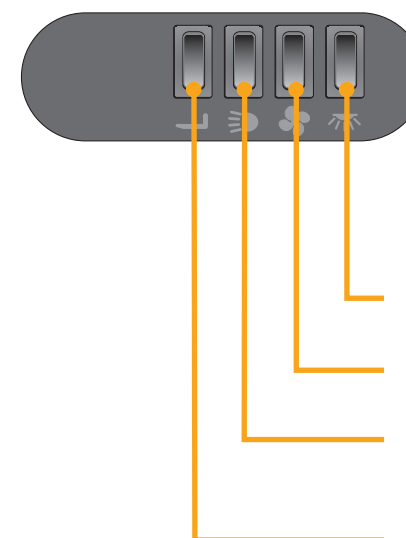

INTERRUPTOR DE LA LUZ SUPERIOR

INTERRUPTOR DEL VENTILADOR (opcional)

INTERRUPTOR DE LA LUZ DE TRABAJO (opcional)

INTERRUPTOR DE TRANSFERENCIA DE MANDO DE INTERRUPCION DE ELEVACION (opcional)

El montacargas puede ir equipada con interrupción automática de elevación a alturas seleccionadas.

Para superar la altura de interrupción de elevación, pulse el interruptor opcional de transferencia de mando de interrupción de elevación a la vez que levanta el mando de control multifunción (ver página 29).

Precaución: Compruebe que la carga y la rejilla de apoyo de la carga no toquen ninguna obstrucción.

Ajuste del asiento y los controles



ASIENTO Y CONTROLES AJUSTABLES

Algunos modelos de la Serie RR 5000S van equipados con asiento plegable, apoyo abatible y controles ajustables.

Antes de utilizar el montacargas, ajuste los controles, el respaldo posterior y el asiento a la posición operativa más cómoda.

Precaución: No realice ajustes con el montacargas en movimiento.

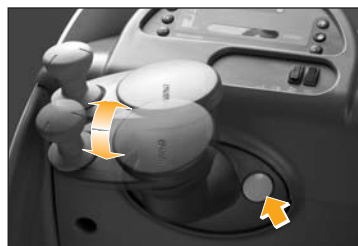

AJUSTE DE ALTURA DEL TIMON DE LA DIRECCION

Pulse el botón amarillo que hay a la derecha de la columna de la dirección y coloque el timón de la dirección en la posición operativa más cómoda.

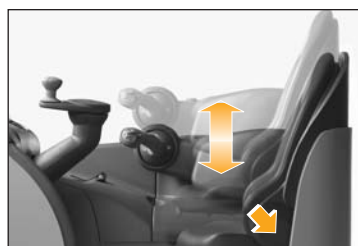

AJUSTE DEL CONTROL MULTIFUNCION Y DE LA ALTURA DEL ASIENTO

Empuje hacia abajo la palanca naranja que hay junto al asiento y suba o baje el respaldo posterior, los reposabrazos y el asiento hasta la posición operativa más cómoda.



APOYO ABATIBLE

Coloque el apoyo en posición horizontal para obtener más apoyo cuando esté de pie.

Coloque el apoyo en posición vertical cuando no lo necesite.



ASIENTO PLEGABLE

Levante el extremo delantero del asiento hasta que quede bloqueado en posición horizontal.

Apriete la palanca que hay debajo del asiento para bajarlo hasta la posición vertical.



Conexión y desconexión de corriente



LLAVE DE CONTACTO

- Para encender el montacargas, gire la llave a la derecha hasta TEST (punto amarillo). Compruebe que las luces de la visualización funcionen.
- Suelte la llave para que vuelva a ON (punto verde). Debe pisar el pedal central de freno en el pedestal con el pie izquierdo. Esto permite al sistema electrónico del montacargas comprobar el funcionamiento del pedal central de freno antes de conducir el montacargas.
- Cuando salga del montacargas, gire la llave a la izquierda hasta OFF (punto rojo) para apagar el montacargas.



CODIGO DE USUARIO (PIN)

Es posible que tenga que introducir un código de usuario (PIN - Numero de Identificación Personal) antes de poder utilizar el montacargas. Si el montacargas no funciona compruebe la visualización de mensajes.



DESCONECTADOR DE CORRIENTE

Empuje el botón desconectador de corriente para cortar la alimentación de corriente del montacargas.

Utilice siempre el desconectador de corriente cuando el montacargas no funcione correctamente. No use el montacargas si no está funcionando correctamente. Informe del problema a su supervisor.

Gire la llave de contacto a OFF y de nuevo a ON para volver a conectar la batería y reajuste el botón desconectador de corriente.



PEDALES

Ponga el pie derecho en uno de los pedales derechos de aceleración y el pie izquierdo en uno de los pedales izquierdos de freno. Si conecta la llave (ON), la bomba de la dirección comenzará a funcionar y podrá utilizar el montacargas.



BARRA DE ENTRADA

Conserve sus pies dentro de la zona del operario y fuera de la barra de entrada.

Si pisa la barra de entrada durante la marcha sonará una alarma y el montacargas se detendrá.

Freno por pedal



FRENOS DESACTIVADOS

Pise a fondo el pedal de freno del suelo o el del pedestal. Los frenos estarán ahora desactivados.



FRENOS ACTIVADOS

- Pedal de freno del suelo

Cuando conduzca con los dos pies en el piso, levante el talón o quite el pie del pedal de freno del suelo para poner los frenos. Mantenga parte del pie en contacto con el piso.



- Pedal de freno del pedestal central

Cuando conduzca con algún pie en el pedestal, pise el freno del pedestal central para poner los frenos.

! Conozca los peligros



VIGILE LA POSICION DE SUS PIES

Mantenga en todo momento sus pies en el interior del montacargas y sobre los pedales. El montacargas pesa unos 3630 kg (8000 libras) incluso sin carga. Usted no podrá detener o incluso desacelerar un peso tan grande con su pie o con cualquier parte de su cuerpo, no importa lo lenta que se mueva el montacargas.

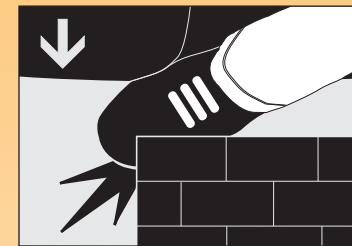

Un pie o mano atrapados entre el montacargas y una pared, un poste o cualquier otro objeto fijo serían aplastados o incluso cortados.

MANTENGA EL EQUILIBRIO AL ESTAR DE PIE

Ponga las manos en los controles y los pies en el piso o el pedestal. Esto, además de inclinarse hacia el respaldo posterior, le dará más estabilidad.



ASEGURESE DE QUE FUNCIONAN SUS FRENOS

Compruebe los frenos de su montacargas al iniciar su jornada de trabajo. Conozca la distancia que se toma para frenar antes de iniciar su trabajo.

Si en cualquier momento la distancia de frenado es demasiado larga para detenerse de forma segura, no conduzca el montacargas. Informe del problema a su supervisor.

Marcha y parada por contramarcha

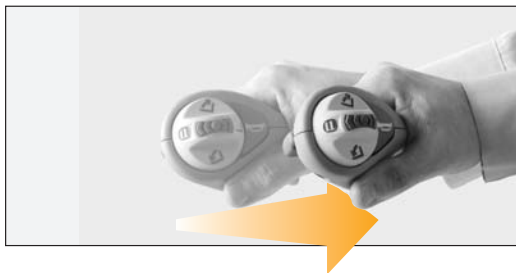

MARCHA, UNIDAD MOTRIZ DELANTE

Hale hacia usted de la palanca multifunción para marchar en la dirección del unidad motriz del montacargas (unidad motriz por delante).

Cuanto más tire de la palanca desde la posición neutral, más rápida será la velocidad del montacargas.



MARCHA, HORQUILLAS DELANTE

Empuje la palanca alejándola del conductor para marchar en la dirección de las horquillas (horquillas por delante).

Cuanto más empuje la palanca desde la posición neutral, más rápida será la velocidad de el montacargas.



CONTRAMARCHA

La contramarcha es otra manera de desacelerar o parar el montacargas.

Mientras el montacargas se está moviendo en cada dirección, hale o empuje la palanca a la dirección opuesta de marcha a través de neutral.

Esto no ocasionará ningún deterioro del montacargas.

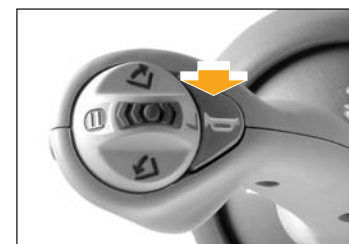
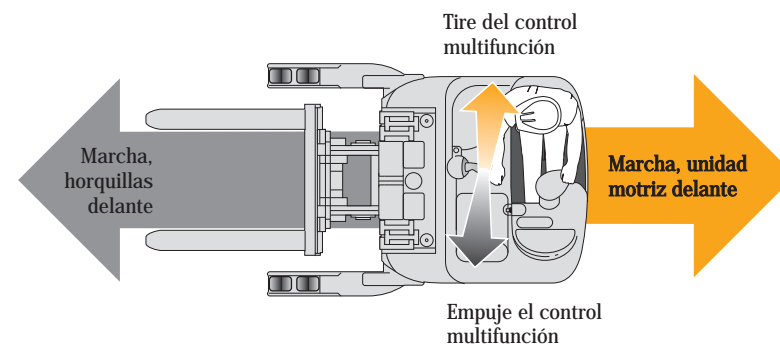

BOCINA

Presione el botón del mando multifunción para hacer sonar la bocina. Usela para avisar a los peatones y a otros conductores.

Usela cuando llegue a una intersección o a un cruce.

! Conozca los peligros

RETENCION VS. FRENADO

De los dos, el freno por pedal está diseñado para detener el montacargas en la distancia más corta. Use el pedal del freno en casos de emergencia, en rampas o en zonas congestionadas.

Dirección y marcha



DIRECCION Y MARCHA

Necesitará conducir su montacargas con las horquillas por delante o con la unidad motriz al frente de su marcha. Pero tenga en cuenta que la dirección no se comporta de la misma manera en ambas direcciones. Tenga cuidado. Conduzca despacio hasta que se acostumbre a todos los controles.

MONTACARGAS PARECIDAS PUEDEN SER DIFERENTES

Los montacargas de este estilo pueden ser construidas con uno o dos tipos diferentes de dirección. Su empresa ha seleccionado el tipo que es mejor para su zona de trabajo.

Precaución: Si conduce alguna vez un montacargas distinta a la Serie RR, tenga cuidado. La dirección puede ser distinta (ver página 28).



! Conozca los peligros

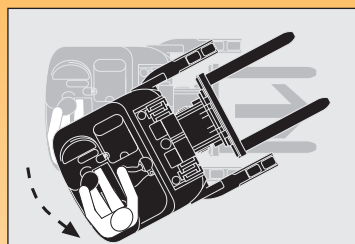

OSCILACION DE LA UNIDAD MOTRIZ

Tenga cuidado cuando marche con las horquillas por delante. Al girar, el grupo motriz oscilará en la dirección opuesta. Asegúrese de que tiene un margen de espacio y vigile la presencia de gente en esa zona.



DESACELERE ANTE DERRAMES O SUELOS HUMEDOS

Los derrames de polvo o líquidos pueden producir suelos deslizantes. Desacelere ya que podría perder control de la dirección y el frenado. Tenga cuidado y prevea una mayor distancia de frenado.

No circule sobre objetos situados sobre el suelo.

Dos tipos de dirección

- 1 DIRECCION EN SENTIDO TRASERO** (A veces llamada dirección trasera)
Muestra la dirección en que girará el montacargas cuando se gire el mando de control de la dirección a la derecha.

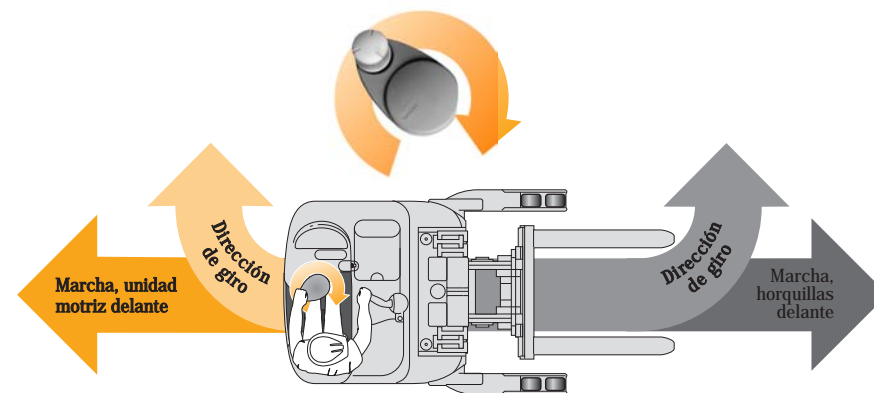

- 2 DIRECCION EN SENTIDO DELANTERO** (A veces llamada dirección delantera.)
Muestra la dirección en que girará el montacargas cuando se gire el mando de control de la dirección a la derecha.

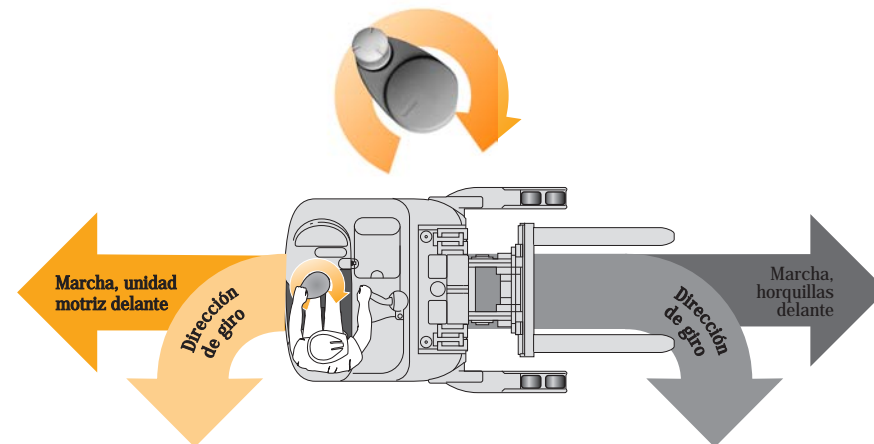

Funcionamiento de las horquillas



FUNCIONAMIENTO DE LAS HORQUILLAS

Las funciones estándar de las horquillas incluyen la elevación y descenso, inclinación (arriba y abajo) y extensión/retracción de las horquillas.

Su montacargas puede disponer también de otras funciones adicionales como desplazamiento lateral (derecho o izquierdo), selección de altura de estante, que permite programar el montacargas para detenerse a alturas determinadas, y ayuda de inclinación, que permite inclinar las horquillas hasta una posición programada.



ELEVACION/DESCENSO



Levante el mando multifunción para subir las horquillas y bájelo para descenderlas.

Cuánto más aleje el mando del punto muerto más rápido se moverán las horquillas.

OPCION DE INTERRUPCION DE ELEVACION

El montacargas puede ir equipada con interrupción automática para impedir elevar las horquillas a zonas restringidas.

Si se detiene la elevación, compruebe la visualización de mensajes. En la visualización aparecerá **RCUT** o **RAISE CUTOUT** si ha alcanzado una altura de interrupción de elevación. Consulte la página 18 para obtener información sobre la utilización del interruptor de transferencia de mando de interrupción de elevación.

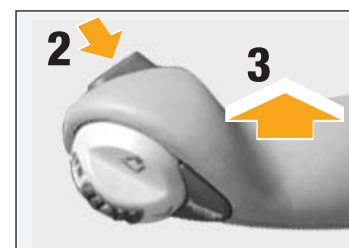

OPCION DE SELECCION DE ALTURA DE ESTANTE

Esta opción permite programar un montacargas para que las horquillas se detengan a una altura determinada.

1. Presione el botón con la FLECHA HACIA ARRIBA a la derecha del panel de visualización para activar la opción de selección de estante. La visualización de mensajes mostrará **RACK SELECT** (selección de estante) si se ha programado al menos una altura de elevación y si el montacargas tiene esta opción.
2. Presione el interruptor de la parte trasera del mando multifunción para ver las alturas de elevación que hayan sido programadas en el montacargas. La visualización de mensajes mostrará la altura en milímetros o pulgadas, junto con el número de etiqueta para la altura.
3. Asegúrese de que el recorrido de las horquillas esté despejado. Mantenga levantado el mando multifunción. Las horquillas se detendrán y sonará un pitido durante un segundo cuando alcancen la altura programada. Asegúrese de que las horquillas estén en la posición correcta antes de meterlas en el estante o la paleta.

! Conozca los peligros

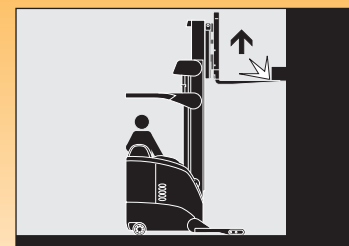

COMPRUEBE EL RECORRIDO DE LAS HORQUILLAS

Cuando elija la opción de selección de altura de estante, tenga el mismo cuidado al levantar las horquillas que cuando utiliza la elevación manual. Asegúrese de que el recorrido de las paletas esté despejado y sin obstáculos.

Asegúrese de que las horquillas estén en la posición correcta para entrar en la paleta o de que la paleta no toque las vigas del estante.

Funcionamiento de las horquillas continuación



RULETA

Todas las funciones hidráulicas de las horquillas, excepto la elevación y descenso, son controladas con la ruleta multifunción.

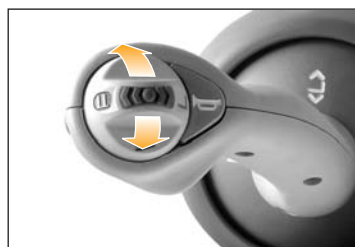

INCLINACION ARRIBA Y ABAJO



Mueva la ruleta hacia arriba para inclinar las puntas de las horquillas hacia arriba, y hacia abajo para inclinarlas hacia abajo.

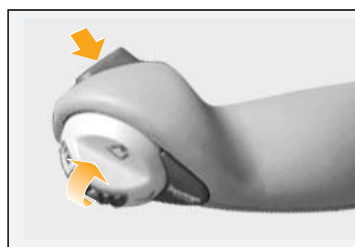

OPCION DE AYUDA DE INCLINACION



Con la ruleta en punto muerto, mantenga pulsado el interruptor de la parte posterior del mando multifunción. A continuación suba o baje la ruleta.

Si el montacargas va equipada con esta opción, las horquillas se inclinarán en la posición programada por su empresa.

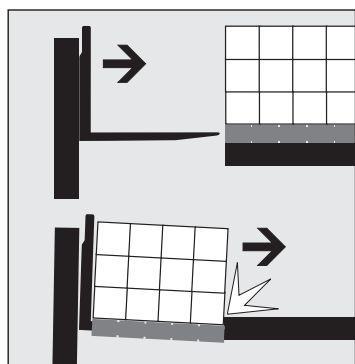

LA POSICION DE LAS HORQUILLAS VARIARA DEPENDIENDO DE LA CARGA

La inclinación de las horquillas y su altura de elevación variarán dependiendo de cuánta carga haya en ellas.

Compruebe siempre que las horquillas estén inclinadas correctamente y a la altura adecuada para entrar en una paleta, o que la paleta y la carga no toquen las vigas del estante.

Tenga el mismo cuidado cuando utilice funciones programadas que cuando opere la carretilla manualmente.

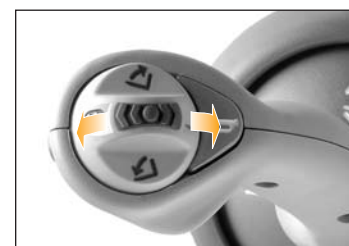

EXTENSION/RETRACCION



Mueva la ruleta hacia delante para extender las horquillas y hacia atrás para reatrerlas.

Cuanto más rápido mueva la ruleta más rápido se moverán las horquillas.

Este movimiento de la ruleta tiene una segunda función si el montacargas tiene la opción de desplazamiento lateral.

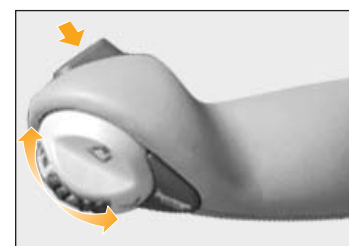

OPCION DE DESPLAZAMIENTO LATERAL



Con la ruleta en punto muerto, mantenga presionado el interruptor de la parte trasera del asa multifunción. A continuación mueva la ruleta hacia delante para desplazar las horquillas hacia la izquierda (alejadas de usted) y hacia usted para desplazarlas hacia la derecha (hacia usted).

Cuanto más rápido mueva la ruleta más rápido se moverán las horquillas.



Conozca los peligros

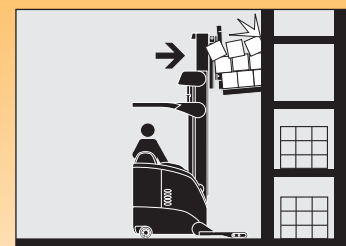

COMPRUEBE LA POSICION DE LAS HORQUILLAS Y LA PALETA

La posición de las horquillas variará dependiendo de si las horquillas están cargadas o descargadas.

Asegúrese de que las horquillas tengan la inclinación y la altura de elevación adecuadas para entrar en la paleta, o de que la paleta y la carga no toquen las vigas del estante.

Comprobaciones diarias de seguridad



COMPRUEBE EL MONTACARGAS ANTES DE EMPEZAR A TRABAJAR

Debe cerciorarse de que su montacargas es segura para ser utilizada.

1. Circule alrededor del montacargas y compruebe lo siguiente.

- Compruebe y asegúrese de que la batería está cargada, su nivel de líquido está bien y los tapones de ventilación están en su posición. No utilice una llama abierta para comprobar el nivel de la batería.
- Cerciórese de que las retenciones de la batería de ambos lados del montacargas están apropiadamente instaladas.
- Compruebe si las ruedas están en buen estado.
- Limpie el cristal protector.
- Compruebe si ambas horquillas están seguras y sin doblar, y que no están agrietadas o severamente desgastadas.
- Compruebe si existen deterioros en las cadenas de elevación.
- Compruebe si la rejilla de apoyo de la carga y la protección superior están colocadas y aseguradas.
- Mire bajo el montacargas por si existen huellas de fugas hidráulicas.
- Gire la llave hasta TEST (punto amarillo). Vea si las luces de la visualización funcionan.
- Pruebe el funcionamiento de la bocina.
- Compruebe si funciona el desconectador de corriente.

2. Haga una prueba de conducción en una zona no congestionada.

- Compruebe todas las funciones hidráulicas.
- Compruebe que la dirección es fácil y suave.
- Conduzca lentamente el montacargas en ambas direcciones.
- Conduzca a plena velocidad en ambas direcciones, adelante y atrás.
- Compruebe los frenos y la distancia de frenado por retención en marcha adelante y atrás. El tamaño de la carga y las condiciones del suelo pueden afectar a estas distancias.
- Determine la distancia que transcurre hasta detenerse antes de empezar a trabajar. Si la distancia de frenado es demasiado grande hasta detenerse de forma segura, no conduzca el montacargas.

Si algo no pareciera estar correcto, no conduzca el montacargas. Informe del problema a su supervisor.

Usted puede obtener formularios de listas de comprobación de su distribuidor Crown (referencia OF-3772). Usando apropiadamente estas listas, puede alertar al personal de servicio de la necesidad de realizar reparaciones.

Sea un conductor seguro



*Usted es el
componente
principal.*

ASEGURESE DE ESTAR LISTO PARA CONDUCIR

- No use esta montacargas a menos que esté debidamente adiestrado y designado para ello.
- Asegúrese de haber comprendido de cómo funciona su montacargas, y los riesgos que conlleva con ella. No conduzca la carretilla si tiene alguna duda al respecto
- Conozca la capacidad de carga de su montacargas (peso de la carga, centro de la carga y altura de elevación). Cerciórese de que usa las unidades de medida correctas.
- No está permitido el uso de algunas montacargas en zonas donde exista algún riesgo de incendio. Asegúrese de que su montacargas dispone del tipo de protección de incendio para esa zona.
- Asegúrese de que sus manos y calzado están limpios y secos y que su ropa es adecuada para el trabajo.

ASEGURESE DE QUE EL MONTACARGAS ESTE LISTA

- Inspeccione su montacargas antes de usarla (ver páginas 33 y 34). Si no trabaja correctamente o algo está roto o deteriorado, informe del problema a su superior. No use el montacargas.
- En una zona abierta, compruebe los frenos y la contramarcha. Haga la comprobación primero a baja velocidad y después más rápido. Determine la distancia de frenado antes de empezar a trabajar.

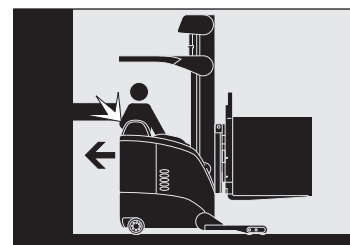

CONDUZCA CAUTELOSAMENTE Y ESTE ALERTA

- No saque nunca un pie u otra parte de su cuerpo fuera del puesto de conducción, no importa lo lenta que vaya el montacargas. No podría detener una masa de 3680 kg (8000 libras) con ninguna parte de su cuerpo. Un pie o una mano atrapada entre el montacargas y un objeto fijo serían aplastados o incluso cortados.
- Mantenga las manos sobre los controles y los pies sobre los pedales.
- Marche en la dirección que le ofrezca mejor visibilidad. Mire hacia donde circula y desacelere en las zonas congestionadas.
- Circule lento sobre suelos húmedos o deslizantes. No circule sobre objetos situados en el suelo.
- Circule con las horquillas situadas cerca del suelo, retraídas e inclinadas hacia arriba. Coloque la carga apoyada sobre la rejilla (o a la cara vertical de las horquillas).
- Mire hacia el recorrido que va a seguir cuando cambie de sentido de marcha.
- Compruebe que dispone de suficiente espacio para circular y girar. Vigile siempre la presencia de obstrucciones por las zonas altas.
- Reduzca la velocidad al realizar giros.
- Evite el movimiento brusco de los controles. Aprenda a utilizarlos suavemente y de una manera moderada y uniforme.
- Compruebe los espacios disponibles antes de subir o bajar las horquillas o la carga.
- Tenga un especial cuidado cuando conduzca el montacargas por una zona donde exista riesgo de caída de objetos.

Continúa en la página siguiente...

Sea un conductor seguro

continuación

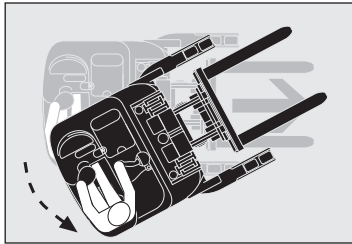
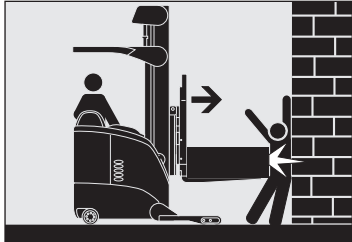

VIGILE LA PRESENCIA DE OTRAS PERSONAS

- Reduzca la velocidad. Ceda el paso o pare ante la presencia de peatones. Use la bocina cuando llegue a un cruce peatonal o una intersección.
- Tenga cuidado de no atrapar o aplastar a nadie. *Por ejemplo, no conduzca hacia nadie que permanezca delante de un objeto fijo.*
- No permita nunca pasajeros en su montacargas.
- Mantenga a otras personas lejos del montacargas cuando esté trabajando con ella. No permita nunca a nadie permanecer sobre o bajo la carga o las horquillas.
- No permita que nadie maneje su montacargas a menos que esté adiestrado y autorizado para hacerlo.
- No suba a nadie en las horquillas a menos que use una plataforma aprobada. Aún así, extreme las precauciones.
 - Use una plataforma fijada de manera segura.
 - Asegúrese de que el mecanismo de elevación está funcionando apropiadamente.
 - Tenga la rejilla de apoyo de la carga en posición vertical (no la incline nunca cuando esté elevada)
 - Asegúrese de que el montacargas está en posición neutral de marcha y con los frenos aplicados.
 - Suba y baje lentamente.
 - Vigile la presencia de obstrucciones en las zonas altas.
 - Asegúrese de que puede ver y escuchar a la persona que está siendo elevada.
 - No transporte nunca a nadie sobre la plataforma de un lugar a otro.

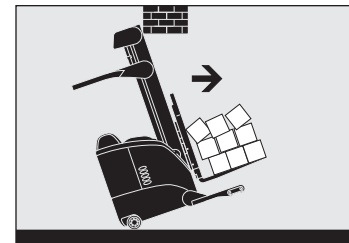
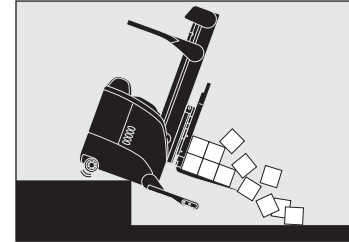

EVITE CAIDAS Y VUELCOS

- Manténgase alejado de los bordes de muelles y rampas.
- Cerciórese de que las rampas y muelles están bien asegurados. Asegúrese de que las ruedas de los semi-remolques están bloqueadas o que el remolque está acoplado al muelle. Verifique las capacidades. Asegúrese de que su montacargas, incluida la carga, no es excesivamente pesada para la resistencia del pavimento por donde tiene que conducir.
- Asegúrese de que la carga que está manejando es estable. Separe las horquillas tanto como sea posible y centre la carga. Inserte tanto como pueda las horquillas bajo la carga. Tenga especial cuidado con cargas demasiado largas, altas o anchas. Estas cargas son más inestables.
- Use una mínima inclinación de horquillas para tomar o dejar la carga. Cuando eleve o baje la carga fuera de una estantería o una pila de mercancía mantenga vertical la rejilla de apoyo o ligeramente inclinada hacia atrás.
- Cuando maneje cargas en pendientes o rampas conduzca con las horquillas orientadas hacia la parte más alta de la inclinación. Sin carga, conduzca con las horquillas dirigidas hacia la parte más baja. Reduzca la velocidad y no gire mientras permanezca en la pendiente.

CUANDO DEJE SU MONTACARGAS

- Pare completamente el montacargas antes de bajarse de ella.
- Baje las horquillas al suelo. Quite la llave de contacto o desconecte la batería.
- Intente no estacionar en rampas, per si no tiene otra opción, calce las ruedas del montacargas.



Mantenimiento de la batería

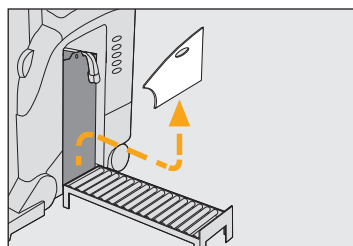

CUANDO INSTALE O CAMBIE LA BATERIA

- Gire la llave de contacto a OFF. Desconecte la batería. Compruebe que todos los controles se encuentran en posición neutral.
- Cerciórese de que usa una batería de las correctas dimensiones y peso. No trabaje nunca con un montacargas que tenga instalada una batería de dimensiones o peso inferiores a los correctos.
- Use un soporte de rodillos para instalar o desmontar la batería. Asegúrese de que el soporte de rodillos tiene la misma altura que los rodillos del compartimiento de la batería del montacargas y de que tiene, como mínimo, la misma longitud que la batería.
- No deje que un objeto metálico toque el borde superior de la batería. Podría causar chispas o deteriorar la batería. Use un aislador (como madera) cuando sea necesario.
- Use una barra espaciadora apropiada para montar o desmontar la batería del soporte de rodillos. Ajuste los ganchos de la barra espaciadora para adaptarlos a la batería.

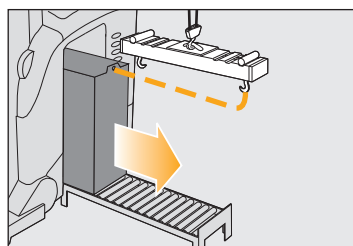

DESPUES DE INSTALAR LA BATERIA

- Coloque el retenedor de la batería en su posición.
- Cerciórese de que el retenedor de la batería está bien ajustado para evitar que se mueva la batería.
- Conecte la batería. Gire la llave de contacto a ON y compruebe el funcionamiento del montacargas.

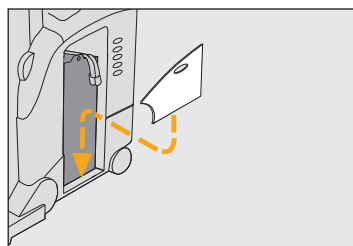

! Conozca los peligros

! PELIGRO

Las baterías producen gas explosivo. No fumar, usar llama ni crear arco o chispas cerca de esta batería. Ventilar bien en áreas cerradas y cuando se esté cargando.

Las baterías contienen **Acido Sulfúrico** que causa quemaduras graves. Evitar el contacto con los ojos, piel o ropa. En caso de contacto, lavar inmediatamente con agua. Acudir al médico si entra en los ojos.

107

LAS BATERIAS DEL MONTACARGAS PUEDEN SER PELIGROSAS

La batería de su montacargas produce vapores que pueden explotar. También contiene ácidos que pueden quemar o desfigurarlo.

- No instale, desmonte, cargue o repare la batería de su montacargas si no está formado y autorizado para realizarlo.
- No fume ni use una llama abierta próxima a la batería.
- Su empresa deberá proporcionarle una zona donde sea seguro trabajar con las baterías. Use esta zona para todos los trabajos con las baterías.
- Use equipamiento protector, como por ejemplo guantes, protección ocular, delantales, etc.

ANTES DE CARGAR LA BATERIA

- Observe si los elementos de la batería están llenados a su nivel correcto. No use nunca una llama abierta para comprobar el nivel de la batería.
- Lea las instrucciones del cargador de la batería y cerciórese de que el cargador es del mismo voltaje y amperaje que su batería.
- Cerciórese de que el cargador está en OFF antes de conectar la batería al cargador. Si no lo hiciera así, podría crearse un a chispa que haría que explosionase la batería.

TAMAÑO DE LA BATERIA

Cerciórese de que está usando una batería del tamaño y peso correcto. Nunca trabaje con un montacargas que tiene un peso o dimensiones menores de lo correcto.

! ADVERTENCIA

Tamaño mínimo permitido de la batería:
000 mm (00.00 pul.) de anchura
000 mm (00.00 pul.) de longitud

Un tamaño pequeño de batería puede afectar el manejo y la estabilidad del montacargas. Podría sufrir un accidente.

Use batería clasificada U.L. Tipo EO.

